



EMRP3000™

ENGINE MONITORING REMOTE PANEL
(EMRP3000)

MANUEL D'INSTALLATION ET D'OPÉRATION

Table des matières

1. Introduction.....	1
2. Installation.....	2
2.1 Installation de base.....	2
2.2 Installation complète avec raccordement de la fonction « Web Gate ».....	3
2.3 Installation sur un cabinet à l'aide des pièces de fixation à vis.....	4
2.4 Raccordement du cordon d'alimentation.....	8
2.5 Connecteur de câble RJ45.....	9
2.6 Configuration du port de communication du DEC3000.....	10
2.7 Configuration du port de communication du EMRP3000.....	11
2.8 Configuration de la fonction « Web Gate ».....	12
2.10 Raccordement du port RS485 (COM1).....	12
3. Configuration du contrôleur.....	14
4. Configuration de la date et de l'heure.....	15
5. Description des pages.....	16
5.1 Synchronisation des données et pertes de communication.....	16
5.2 Menu principal.....	17
5.3 Barre de navigation.....	18
5.4 Statut Génératrice.....	19
5.5 Stroboscope.....	21
5.6 Panneau d'événements.....	22
5.7 Annonciateur.....	23
5.8 Données électriques.....	25
5.9 Données mécaniques.....	26
5.10 Entrées et sorties.....	27
5.11 Métrique/Impériale, Choix langage.....	29
7. Fonction Web Gate.....	30
9. Mise à jour du EMRP3000.....	32
10. Caractéristiques.....	33
11. Modèles disponibles.....	34
12. Références.....	34

Table des figures

Figure 1: Installation de base	2
Figure 2: Installation complète	3
Figure 3 : Dimension de l'écran tactile.....	4
Figure 4 : Dimensions de l'ensemble de l'écran tactile.....	5
Figure 5 : Perçage pour la fixation de l'écran tactile	6
Figure 6 : Installation de l'écran tactile	6
Figure 7 : Insertion du module arrière de l'écran tactile.....	7
Figure 8 : Retirer le module arrière de l'écran tactile	7
Figure 9: Prise d'alimentation	8
Figure 10 : Connexion du câble d'alimentation à l'écran tactile.....	8
Figure 11 : Connecteur Ethernet RJ45	9
Figure 12 : Connecteur RJ45 pour communication RS485.....	9

1. Introduction

Le panneau d'affichage EMRP3000 permet l'affichage à distance des paramètres (électriques, mécaniques et tables d'événements) mesurés par un contrôleur de groupe électrogène DEC3000 et de ses modules optionnels. Possédant un écran tactile 5,7'' de haute visibilité TFT 65 536 couleurs, il permet d'accéder facilement aux données et d'effectuer un contrôle à distance de votre groupe électrogène. La fonction intégrée « Web Gate » permet un accès indépendant au EMRP3000 à partir d'un simple navigateur Internet peu importe où se situe l'utilisateur dans le monde. Le module EMRP3000 possède aussi un port de communication Modbus Esclave permettant à l'utilisateur d'accéder au registre Modbus regroupé sous forme de registre contiguë.

CONTRÔLES

- Auto/Démarrage/Arrêt ;
- Modification de l'heure, date et synchronisation avec le contrôleur DEC3000 ;
- 12 alarmes/fautes/événements personnalisés modifiables.

AFFICHAGE NUMÉRIQUE

- **Langages disponibles :**

Anglais Français

- **Unités de mesures disponibles :**

Température : Celsius Fahrenheit
Pression : kPA PSI
Volume : Litre Gallon US Gallon UK

- **Données de l'alternateur :**

Tension CA (VCA)	Facteur de puissance	Puissance réelle (kW)
Courant (A)	kW heure exporté	Puissance apparente (kVA)
Fréquence (Hz)	kVar heure exporté	Puissance réactive (kVAr)

- **Données du moteur :**

Révolution du moteur	Température d'huile	Mode de la génératrice
Nombre d'heures de fonctionnement	Pression d'huile	Intervalle de maintenance
Température du carburant	Température du réfrigérant	Nombre de tentative démarrage
Température d'échappement	Tension des batteries	Nombre de démarrage réussi

- **Disponible avec la version EMRP4.2 :**

Niveau du carburant	Température d'échappement	Pression du sur-presseur
Pression du carburant	Température tubulure d'entrée	Pression atmosphérique
Consommation instantanée carburant	Température des cylindres	Température des enroulements de l'alternateur
Consommation totale carburant	Tension des batteries	Température des roulements de l'alternateur

AFFICHAGE DES ALARMES/FAUTES

Défaut de démarrage	Survitesse	Haute pression carburant
Basse température du réfrigérant	Haute tension des batteries	Restriction du filtre à carburant
Haute température du réfrigérant	Basse tension des batteries	Haute température tubulure d'entrée

TABLE D'ÉVÉNEMENTS

- Affiche les 20 derniers événements, alarmes ou fautes du groupe électrogène pour les équipements suivants :
Contrôleur DEC3000

AFFICHAGE DES ENTRÉES ET SORTIES DU DEC3000

¹ Lorsqu'une connexion internet est disponible.

* Toutes les données ci-dessus sont affichées lorsque disponibles dans le contrôleur DEC3000, dépendamment du modèle du groupe électrogène, des options installées et des modules optionnels installés sur le groupe électrogène (se référer au fabricant du groupe électrogène pour plus de détails).

* L'utilisation du nom EMRP3000 ainsi que son contenu logiciel sont protégés par la loi sur les droits d'auteurs 2011 – Tous droits réservés.

2. Installation

Une alimentation stable 24VCC doit être disponible.

2.1 Installation de base



Figure 1: Installation de base

Si le EMRP3000 est alimenté directement par les batteries du groupe électrogène vous devrez ajouter un convertisseur de tension 24VCC/24VCC pouvant réguler la tension de sortie à 24VCC lorsque la génératrice démarre. L'ajout du convertisseur évitera au EMRP3000 de redémarrer à chaque démarrage de la génératrice.

Le lien Ethernet doit être fait avec un câble croisé de catégorie 5e.

2.2 Installation complète avec raccordement de la fonction « Web Gate »

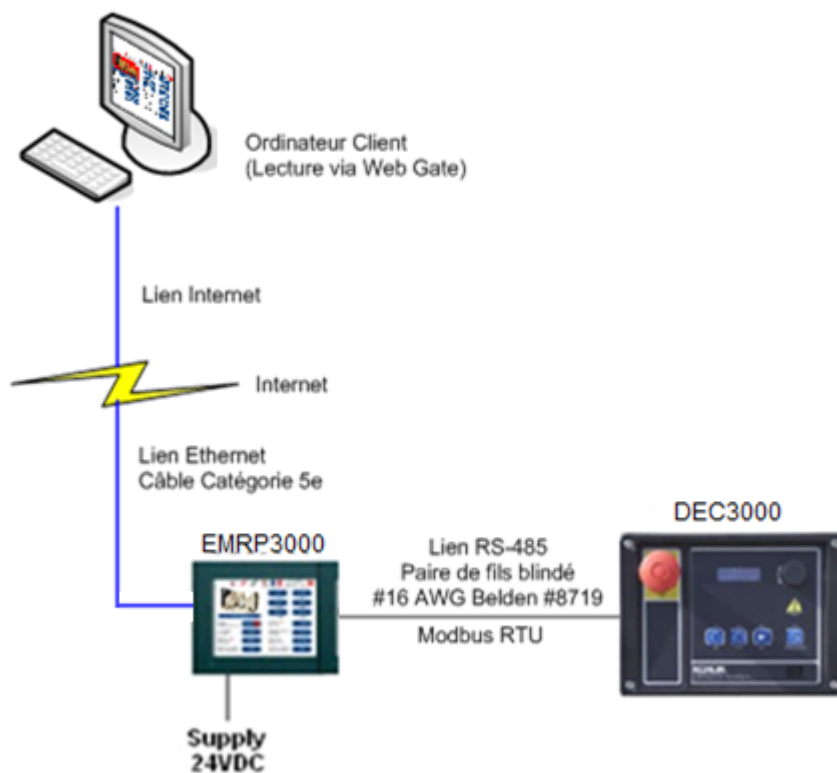

Figure 2: Installation complète

Si le EMRP3000 est alimenté directement par les batteries du groupe électrogène vous devrez ajouter un convertisseur de tension 24VCC/24VCC pouvant réguler la tension de sortie à 24VCC lorsque la génératrice démarre. L'ajout du convertisseur évitera au EMRP3000 de redémarrer à chaque démarrage de la génératrice.

Les liens Ethernet doivent être faits avec des câbles standards de catégorie 5e.

2.3 Installation sur un cabinet à l'aide des pièces de fixation à vis

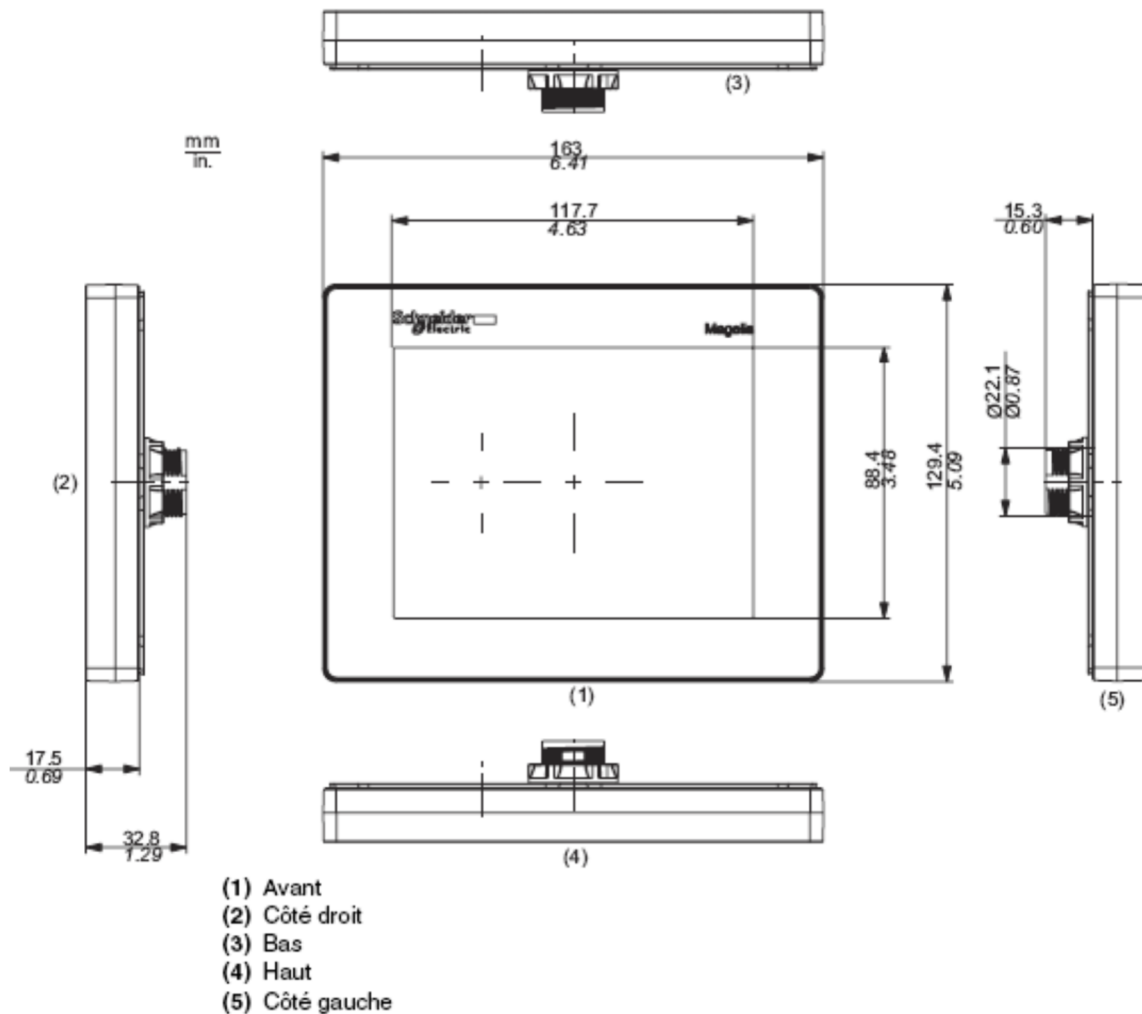

Figure 3 : Dimension de l'écran tactile

mm
in.

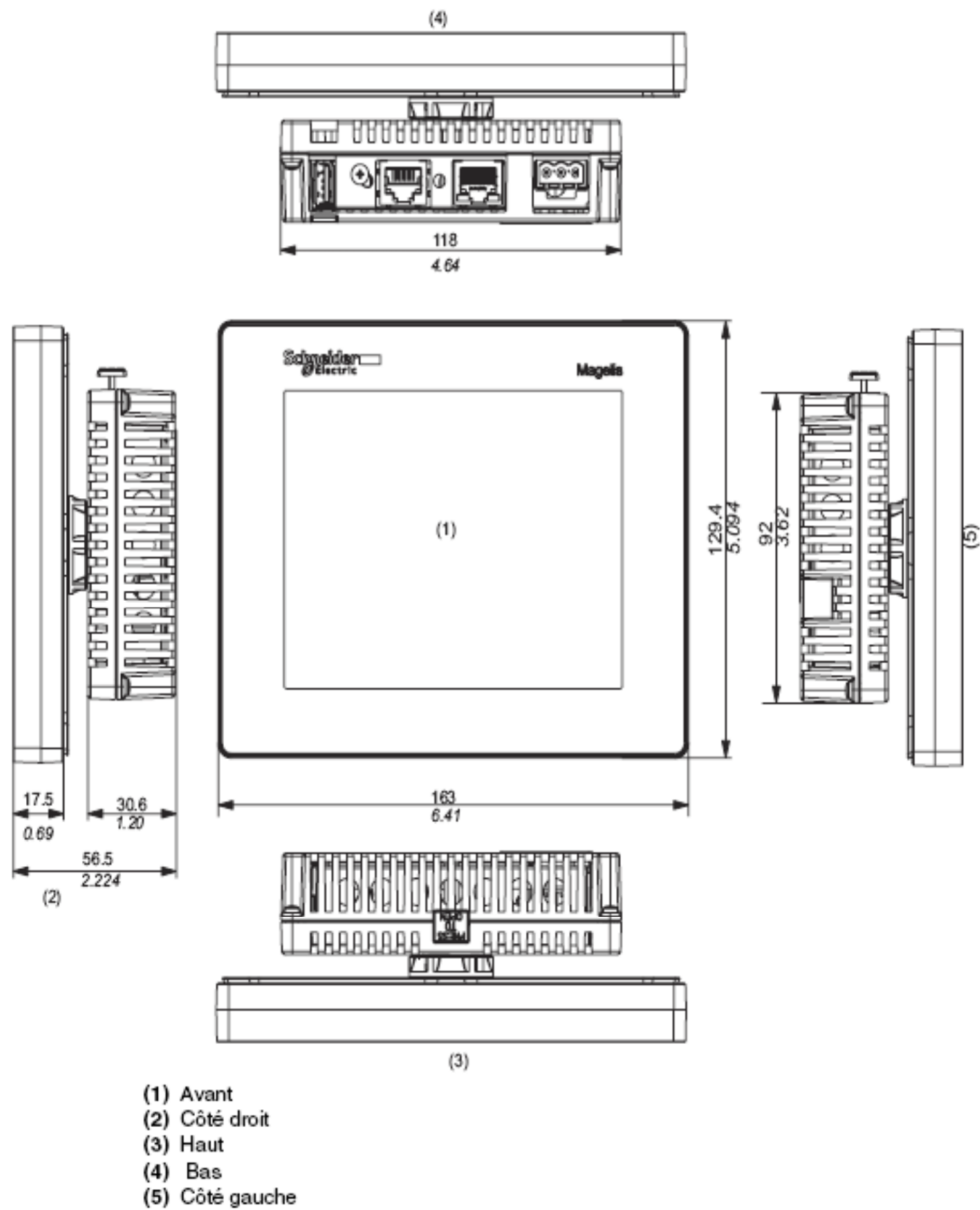
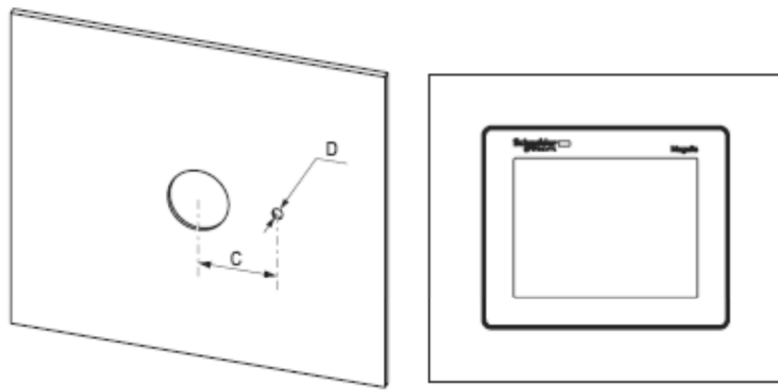

Figure 4 : Dimensions de l'ensemble de l'écran tactile



Dimensions

Appareil	C (mm)	C (po)	D (mm)	D (po)
HMI STU 655/855	+0 30,00 -0,20	+0 1,18 -0,007	+0 4,00 -0,20	+0 0,15 -0,007

Figure 5 : Perçage pour la fixation de l'écran tactile

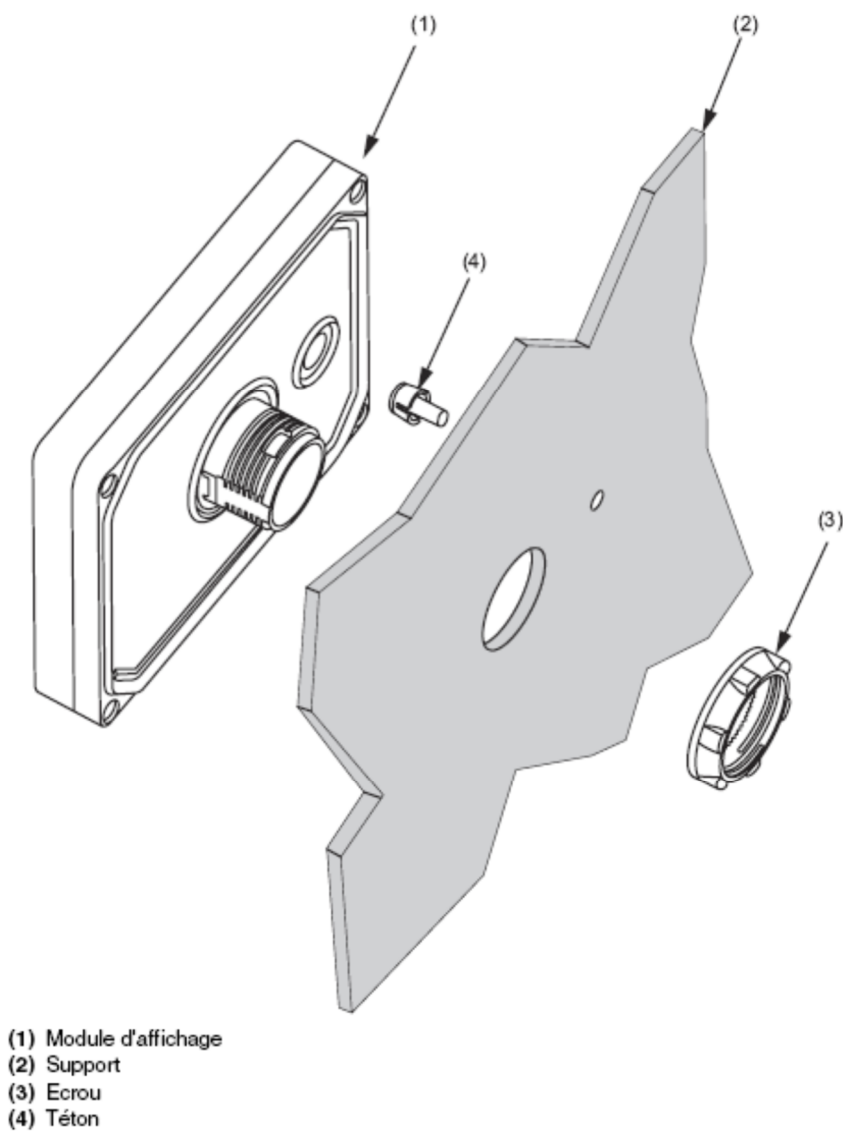

Figure 6 : Installation de l'écran tactile

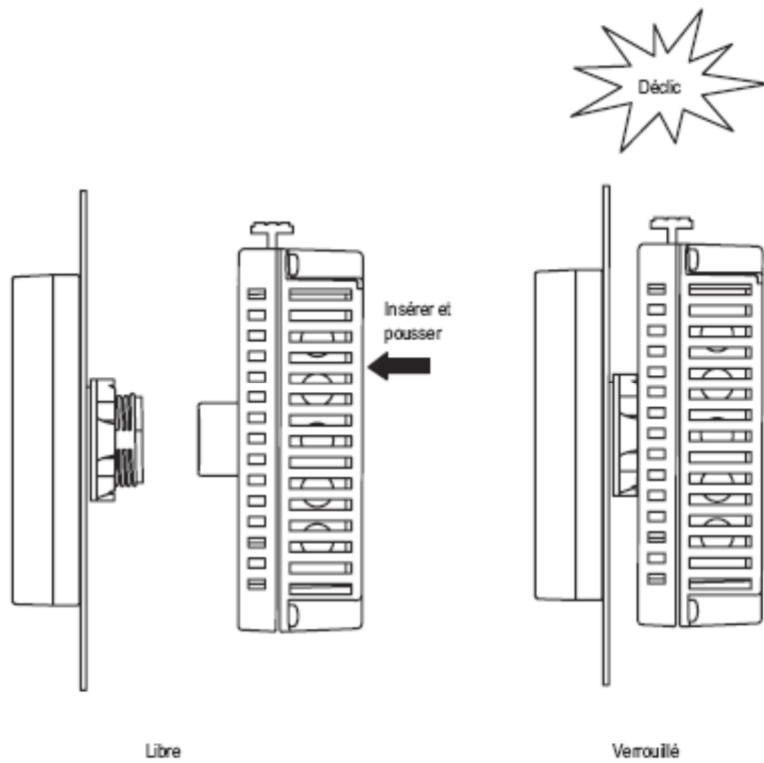

Figure 7 : Insertion du module arrière de l'écran tactile

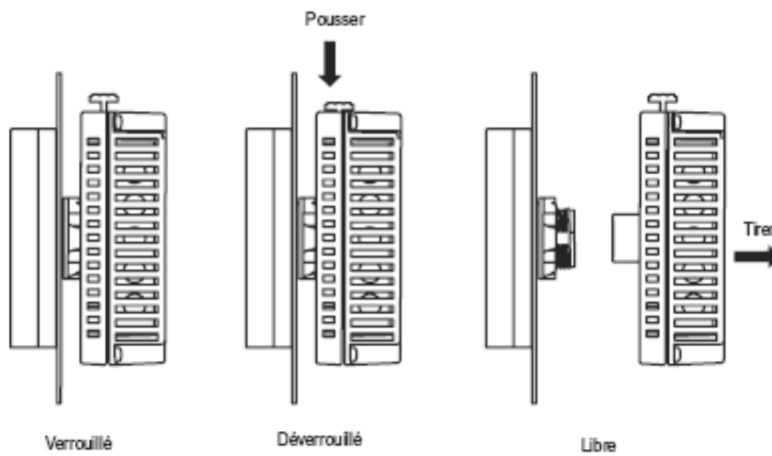

Figure 8 : Retirer le module arrière de l'écran tactile

2.4 Raccordement du cordon d'alimentation

Connexion	Fil
+	24 V
-	0 V
FG	Borne de terre raccordée au châssis de l'unité.



Figure 9: Prise d'alimentation

Le tableau suivant décrit les étapes de connexion de la prise d'alimentation :

Etape	Action
1	Débranchez le cordon d'alimentation de la source d'alimentation.
2	Retirez la prise d'alimentation de l'unité.
3	Retirez la protection en vinyle de 7 mm (28 in.) de chaque fil du cordon d'alimentation.
4	Si vous utilisez des fils toronnés, torsadez les extrémités. Etamer les extrémités avec du métal réduit le risque d'effilochage et assure un excellent transfert électrique.
5	Branchez les fils sur la prise d'alimentation à l'aide d'un tournevis à lame plate (taille : 0,6 x 3,5)
6	Serrez les vis de fixation au couple suivant : 0,5 à 0,6 Nm (5 à 3,18 kg-po)
7	Remplacez la prise d'alimentation dans le connecteur d'alimentation.

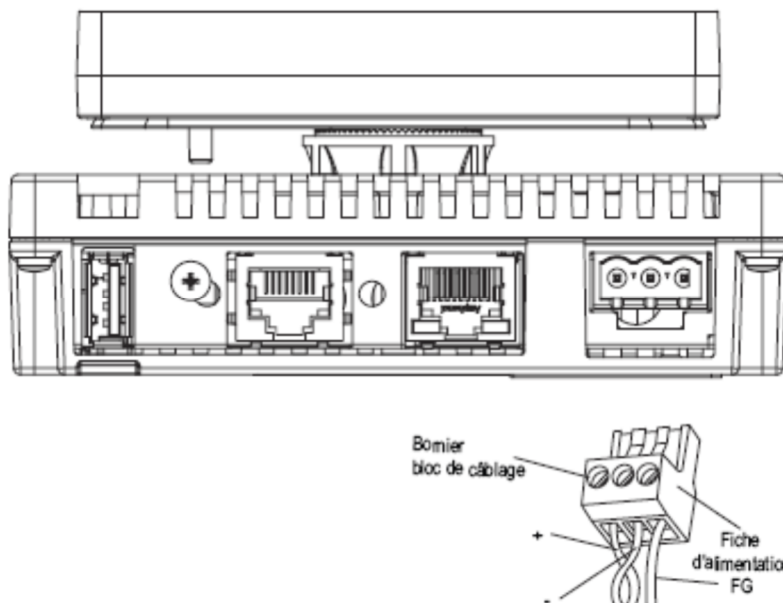

Figure 10 : Connexion du câble d'alimentation à l'écran tactile

2.5 Connecteur de câble RJ45

Les illustrations suivantes montrent l'emplacement des connecteurs pour les câbles RJ45 :

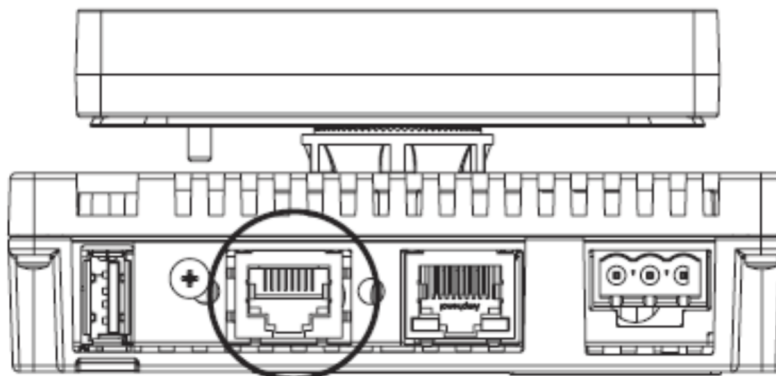

Figure 11 : Connecteur Ethernet RJ45

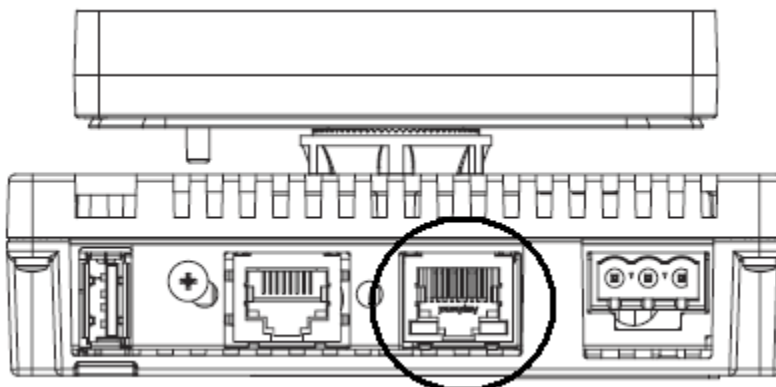

Figure 12 : Connecteur RJ45 pour communication RS485

2.6 Configuration du port de communication du DEC3000

Le port de communication du DEC3000 doit être configuré selon les paramètres ci-dessous :

Baud Rate : 19200 baud

Parity : None

Stop bit: 1

Slave Adress : 1

La configuration doit être effectuée via le logiciel de configuration de Kohler.

2.7 Configuration du port de communication du EMRP3000

ATTENTION!

Le port de communication du EMRP3000 est déjà configuré à l'usine pour une utilisation optimale. Celle-ci ne devrait pas être modifiée à moins d'intégration du module dans un réseau.



Pour configurer le port de communication du EMRP3000, appuyer sur **Ajustements d'écran**  dans le menu principal.

Le EMRP3000 demande alors un mot de passe à l'utilisateur. Entrer le nom d'utilisateur et le mot de passe suivant :

Nom : admin

Mot de Passe : emrp

Lorsque complété, appuyer sur l'icône  pour valider votre mot de passe. Par la suite appuyer sur l'icône :

	Pour sortir du menu mot de passe et retourner au menu principal.
	Pour sortir du menu mot de passe et revenir à la page précédente.

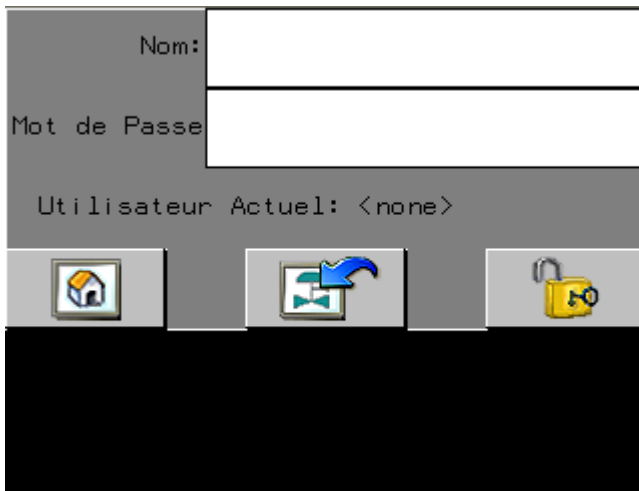

Lorsque le mot de passe est validé, retourner dans la section **Ajustements d'écran**  du menu principal et la page suivante s'affichera.

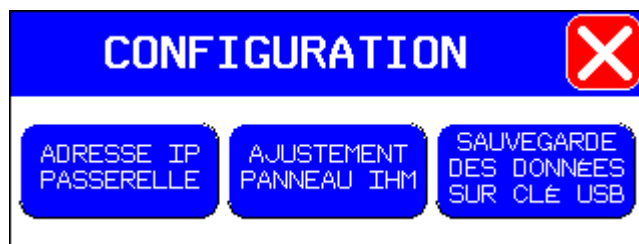

Appuyer sur l'icône **Ajustement panneau IHM** et la page suivante s'affichera.

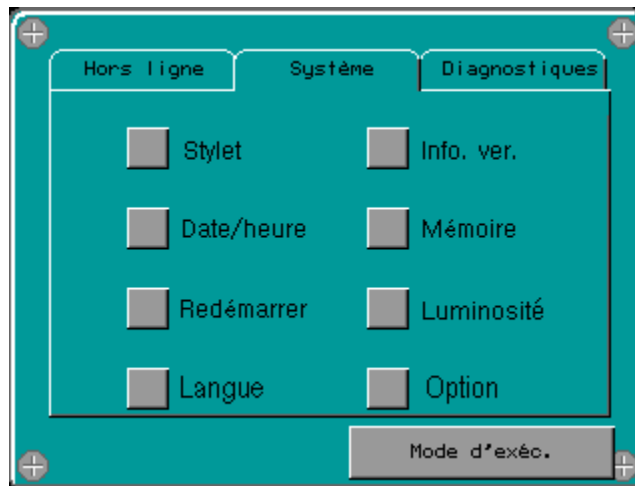

Pour modifier les paramètres de communication appuyer sur Hors ligne.

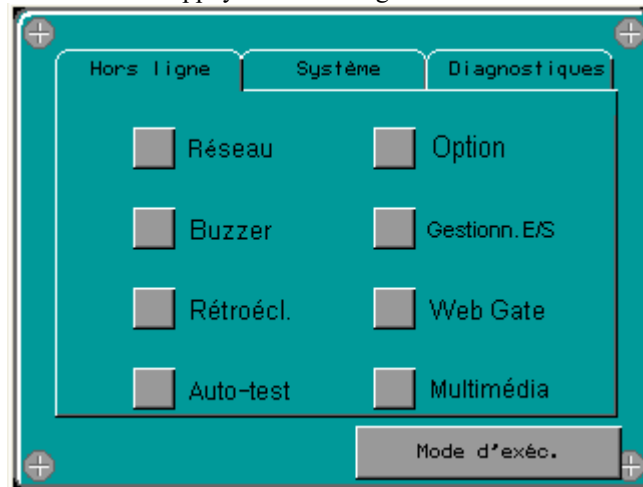

La page **Réseau** permet de paramétrer la configuration réseau du EMRP3000. Les paramètres par défaut sont :

Adresse IP : 192.168.0.100

Masque sous-réseau : 255.255.255.0

Passerelle par défaut : 192.168.0.1

L'utilisateur peut modifier les paramètres ci-dessus pour intégrer le module EMRP3000 à son réseau.

2.8 Configuration de la fonction « Web Gate »

La configuration de la fonction « Web Gate » se fait directement lors du paramétrage de l'adresse IP du EMRP3000. L'adresse IP par défaut de la fonction « Web Gate » est : 192.168.0.100. **Attention : lors de l'utilisation de la fonction « Web Gate » le port de communication 6000 de votre réseau doit être débloqué pour permettre à l'utilisateur d'accéder au contenu du EMRP3000. Pour plus de détails, vérifier avec votre administrateur réseau.**

2.10 Raccordement du port RS485 (COM1)

Le schéma ci-dessous indique le raccordement à réaliser pour connecter le port RS485.

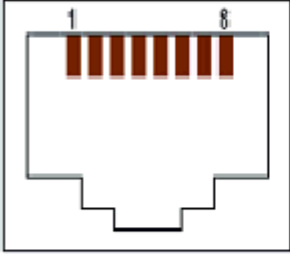
Connexion des broches	Broche	Nom du signal	Sens	Signification
<p style="text-align: center;">Avant</p> 	1	Pas connecté	-	-
	2	Pas connecté	-	-
	3	Pas connecté	-	-
	4	D1	Sortie/Entrée	Transfert de données (RS485)
	5	D0	Sortie/Entrée	Transfert de données (RS485)
	6	RTS	Sortie	Demande pour émettre
	7	Pas connecté	-	-
	8	SG	-	Mise à la terre du signal

La configuration du port RS485 est la suivante :

Baud Rate : 19200 baud

Parity : None

Stop bit: 1



3. Configuration du contrôleur

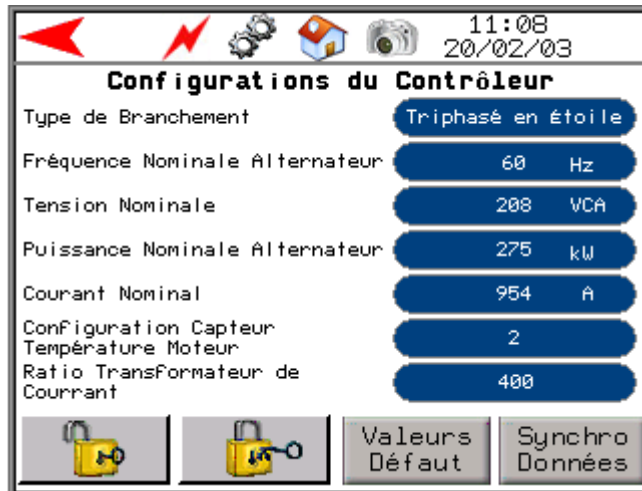

A partir du menu principal, appuyer sur **Statut génératrice**. Lorsque la page Statut génératrice apparaît, appuyer sur la flèche de droite ➔ pour accéder à la page de configuration du contrôleur.

La page configuration du contrôleur permet d’afficher les données configurées dans le DEC3000. La configuration du contrôleur doit être maintenue à jour lorsqu’un technicien modifie des ajustements dans le DEC3000. Pour maintenir la configuration à jour, appuyer sur **Synchro données** pour synchroniser la configuration du DEC3000 dans le EMRP3000. La configuration du contrôleur est utilisée par le EMRP3000 pour l’ajustement des cadrans analogiques.

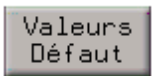

	<p>Permet d’accéder aux fonctions de configuration et de contrôle de l’écran.</p> <p>Entrer le nom d’utilisateur et le mot de passe suivant :</p> <p>Nom : admin Mot de Passe : emrp</p>		<p>Permet de remettre les valeurs par défaut (usine) du EMRP3000 (Texte des événements personnalisés).</p>
	<p>Permet de sécuriser l’écran et de limiter l’accès aux fonctions de configuration et de contrôle de l’écran.</p>		<p>Synchronise la configuration du DEC3000 vers le EMRP3000.</p>

4. Configuration de la date et de l'heure

Il est possible pour l'utilisateur de configurer la date et l'heure du EMRP3000 en appuyant sur la date et/ou l'heure dans la partie supérieure droite de l'écran. Le système demande alors à l'utilisateur un mot de passe.

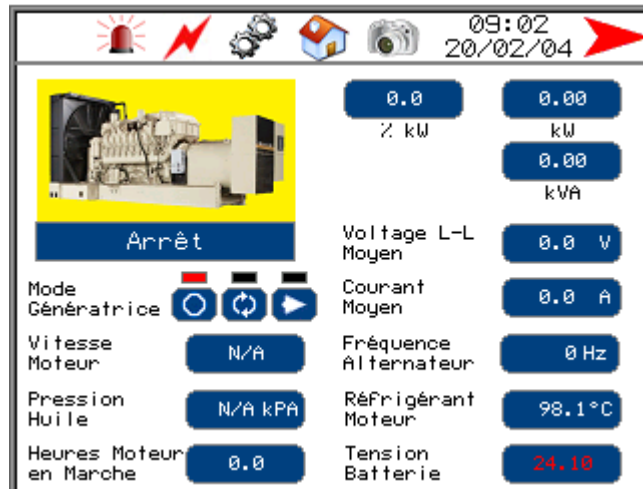



Entrer le nom d'utilisateur et le mot de passe suivant :

Nom : admin

Mot de Passe : emrp



Lorsque complété, appuyer sur l'icône pour valider votre mot de passe. Par la suite, appuyer sur l'icône :

	Pour sortir du menu mot de passe et retourner au menu principal.
	Pour sortir du menu mot de passe et revenir à la page précédente.

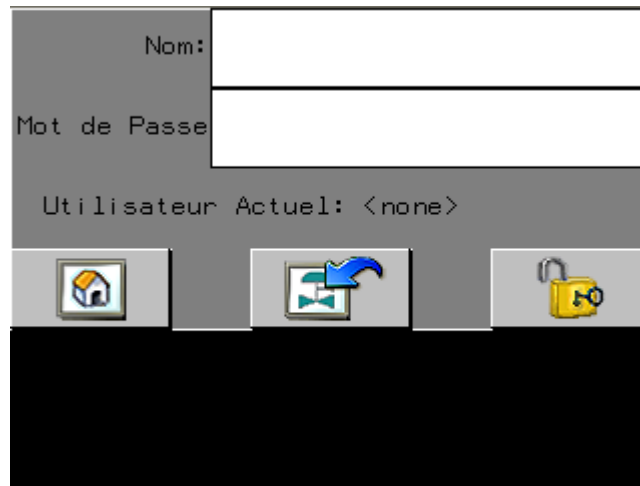



En appuyant de nouveau sur la date et/ou l'heure, le système permet de configurer la date et l'heure. Entrer les valeurs désirées et appuyer sur OK lorsque terminé. La date et l'heure se mettent à jour dans le EMRP3000 et **celui-ci transfère aussi la date et l'heure à jour dans le DEC3000.**



5. Description des pages













5.1 Synchronisation des données et pertes de communication.

<p>SYNCHRONISATION DONNÉES</p>  <p>100%</p>	<p>Lors du démarrage du EMRP3000, celui-ci doit synchroniser les données d'ajustement de la génératrice avec le contrôleur DEC3000. La synchronisation peut prendre de 10 à 20 secondes.</p>
	<p>Lorsqu'une perte de communication est détectée, le module EMRP3000 affiche un câble débranché. L'utilisateur doit donc s'assurer que les paramètres de communication sont bien ajustés sur le EMRP3000, le convertisseur Ethernet à RS-485, sur le contrôleur et que le câble Ethernet et RS-485 sont bien raccordés.</p>

5.2 Menu principal









La barre de navigation permet à l'utilisateur un accès rapide aux différentes pages.



 Données Électrique	Affiche la première page des données électrique.	 Données Mécanique	Affiche la première page des données mécanique.
 Statut Génératrice	Affiche le statut de la génératrice. Cette page permet un aperçu rapide de l'état de la génératrice.	 Annonciateur	Affiche la première page de l'annonciateur. L'annonciateur permet un aperçu rapide des différentes alarmes de la génératrice.
 Tendances Électrique	Affiche la première page des tendances électrique. Les tendances électriques permettent une visualisation du comportement électrique de la génératrice.	 Tendances Mécanique	Affiche la première page des tendances mécanique. Les tendances mécaniques permettent une visualisation du comportement mécanique de la génératrice.
 Entrées Sorties	Affiche l'état des entrées et des sorties du contrôleur DEC3000.	 Panneau événements	Affiche le panneau des événements.
 Métrique Impériale	Affiche le menu de sélection des unités (métrique ou impériale).	 Choix Langage	Affiche le menu de sélection de la langue.
 Ajustements d'écran	Affiche le menu de configuration de l'écran tactile.	 Aide	Affiche la première page d'aide.









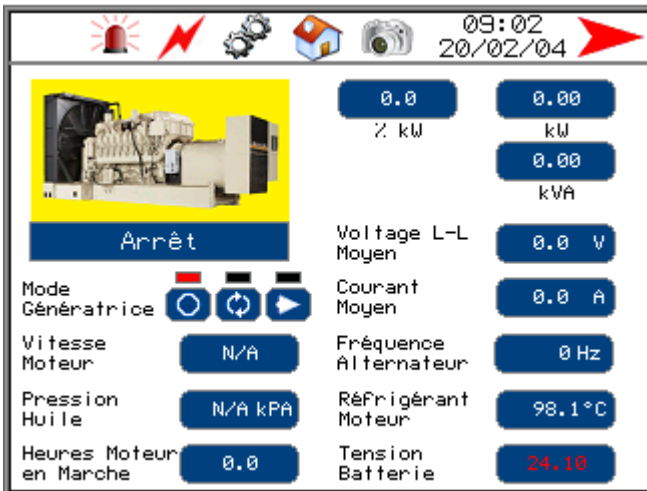

5.3 Barre de navigation

La barre de navigation permet à l'utilisateur un accès rapide aux différentes pages.

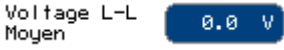
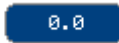
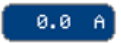
			
	Permet de naviguer à la page précédente.		Affiche la première page des panneaux d'événements.
	Affiche la première page des données électriques.		Affiche la première page des données mécaniques.
	Affiche le menu principal du EMRP3000.		Permet de faire une capture d'écran de la page en cours.
11:09 09/02/18	Affiche l'heure et la date. L'utilisateur peut modifier l'heure et la date en appuyant sur cette dernière. Lorsque modifiées, celles-ci sont synchronisées automatique avec le DEC3000.		Permet de naviguer à la page suivante.

5.4 Statut Génératrice

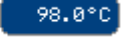
Les pages Statut Génératrice permettent d'avoir un aperçu rapide de l'état de la génératrice.

			
	<p>Affiche l'état de la génératrice. La génératrice est en faute lorsqu'elle est rouge et en alarme lorsqu'elle est jaune. Le texte sous l'icône de la génératrice permet de connaître l'état présent de fonctionnement de la génératrice.</p>		<p>Affiche les puissances totales monophasées ou triphasées de la génératrice selon l'application.</p>
	<p>Affiche le mode d'opération du contrôleur DEC3000. Marche, Auto, Arrêt.</p>		<p>Affiche la tension moyenne entre les lignes.</p>
	<p>Affiche la vitesse de rotation du moteur en RPM.</p>		<p>Courant moyen dans la génératrice.</p>
	<p>Affiche la pression d'huile de la génératrice.</p>		<p>Affiche la fréquence de l'alternateur.</p>
	<p>Affiche le temps que le moteur fonctionne.</p>		<p>Affiche la température du réfrigérant de la génératrice.</p>
			<p>Affiche la tension de la batterie.</p>
			

Type de Branchement	Triphasé en étoile	Affiche le type de branchement du contrôleur.
Fréquence Nominale Alternateur	60 Hz	Affiche la fréquence nominale de l'alternateur.
Tension Nominale	208 VCA	Affiche la tension nominale de l'alternateur.
Puissance Nominale Alternateur	275 kW	Affiche la puissance nominale de l'alternateur.
Courant Nominal	954 A	Affiche le courant nominal que l'alternateur fournit.
Configuration Capteur Température Moteur	2	Affiche la configuration des capteurs de température du moteur.
Ratio Transformateur de Courrant	400	Affiche le ratio du transformateur de courant.

5.5 Stroboscope

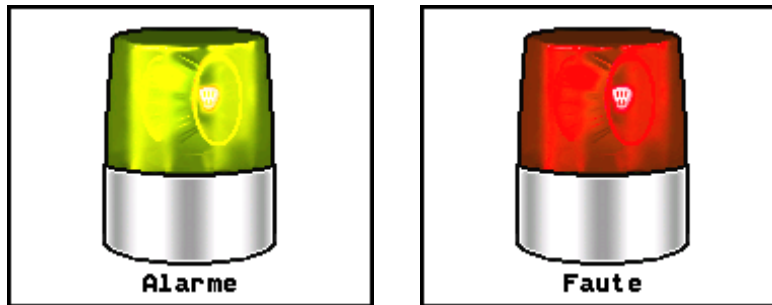

Le stroboscope jaune affiche une alarme. Le stroboscope rouge affiche une faute. Les stroboscopes s'affichent dans les deux conditions suivantes :

- Lorsqu'aucune alarme ou faute n'est présente sur le DEC3000 et que n'importe quelle nouvelle alarme ou faute s'affiche sur le DEC3000.
- Lorsqu'une nouvelle alarme ou faute est reconnue dans l'annonceur.

Lorsqu'une nouvelle alarme ou faute survient, il est possible que le stroboscope s'affiche à deux reprises de façon consécutive due à la reconnaissance de l'alarme ou de la faute dans l'annonceur.

5.6 Panneau d'événements

Les pages panneau d'événements permettent d'afficher la liste d'événements des différents modules raccordés à la génératrice.

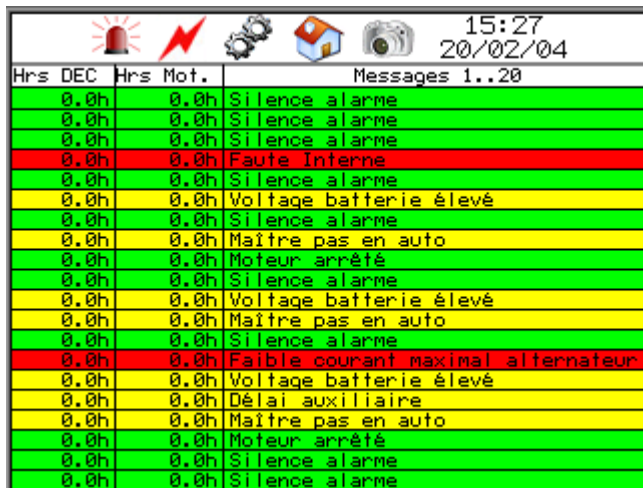

Hrs DEC	Hrs Mot.	Messages 1..20
0.0h	0.0h	Silence alarme
0.0h	0.0h	Silence alarme
0.0h	0.0h	Silence alarme
0.0h	0.0h	Faute Interne
0.0h	0.0h	Silence alarme
0.0h	0.0h	Voltage batterie élevé
0.0h	0.0h	Silence alarme
0.0h	0.0h	Maître pas en auto
0.0h	0.0h	Moteur arrêté
0.0h	0.0h	Silence alarme
0.0h	0.0h	Voltage batterie élevé
0.0h	0.0h	Maître pas en auto
0.0h	0.0h	Silence alarme
0.0h	0.0h	Faible courant maximal alternateur
0.0h	0.0h	Voltage batterie élevé
0.0h	0.0h	Délai auxiliaire
0.0h	0.0h	Maître pas en auto
0.0h	0.0h	Moteur arrêté
0.0h	0.0h	Silence alarme
0.0h	0.0h	Silence alarme

Les pages panneau d'événement permettent d'afficher les 20 derniers événements survenus sur les différents modules du DEC3000.

Le texte des événements s'affiche de différentes couleurs selon l'état de l'événement :

Le texte surligné en rouge représente un événement présent. La condition qui a causé l'événement est encore présente. Celle-ci doit être vérifiée avant qu'elle puisse être acquittée.*

Le texte surligné en jaune représente un événement actif. La condition qui a créé l'événement n'est plus présente mais l'événement doit être acquitté pour que le système retourne à l'opération normale. Pour acquitter l'événement, l'utilisateur doit faire un acquittement directement sur le contrôleur du groupe DEC3000.*

Le texte surligné en vert représente un événement inactif. L'événement est survenu dans le passé mais n'affecte plus le système. Ce texte permet de maintenir un historique des événements.*

*Pour plus d'informations, se référer au manuel disponible à votre concessionnaire KOHLER :

- KOHLER: Application and Installation Guide DEC3000 Generator set control

5.7 Annonciateur

Les pages de l'annonciateur permettent un aperçu rapide des différentes fautes, alarmes et statuts de la génératrice.

		10:35	18/04/30
<input type="checkbox"/>	<input type="checkbox"/>	Arrêt D'urgence	
<input type="checkbox"/>	<input type="checkbox"/>	Surdémarrage	
<input type="checkbox"/>	<input type="checkbox"/>	Basse Température de Réfrigérant	
<input type="checkbox"/>	<input type="checkbox"/>	Haute Température de Réfrigérant	
<input type="checkbox"/>	<input type="checkbox"/>	Basse Pression d'Huile	
<input type="checkbox"/>	<input type="checkbox"/>	Survitesse Moteur	
<input type="checkbox"/>	<input type="checkbox"/>	Bas Niveau de Réfrigérant	
<input type="checkbox"/>	<input type="checkbox"/>	Bas Niveau de Carburant	
<input type="checkbox"/>	<input type="checkbox"/>	Groupe Sous Charge	
<input type="checkbox"/>	<input type="checkbox"/>	Sélecteur en Position Non Auto	
<input type="checkbox"/>	<input type="checkbox"/>	Haute Tension des Batteries	
<input type="checkbox"/>	<input type="checkbox"/>	Basse Tension des Batteries	
<input type="checkbox"/>	<input type="checkbox"/>	Chargeur à Batterie en Faute	
<input type="checkbox"/>	<input type="checkbox"/>	Guillotine à Air	
<input type="checkbox"/>	<input type="checkbox"/>	Communication Perdue	

		10:36	18/04/30
<input type="checkbox"/>	<input type="checkbox"/>	Entrée Auxiliaire	
<input type="checkbox"/>	<input checked="" type="checkbox"/>	Faute Commune	
<input type="checkbox"/>	<input type="checkbox"/>	Avertissement Commun	
<input type="checkbox"/>	<input type="checkbox"/>	Basse Tension de Démarreur	
<input type="checkbox"/>	<input type="checkbox"/>	Alternateur En Marche	
<input type="checkbox"/>	<input type="checkbox"/>	Système Prêt	
<input type="checkbox"/>	<input type="checkbox"/>	Redémarrage à Distance	
<input type="checkbox"/>	<input type="checkbox"/>	ECM Communication Perdue	
<input type="checkbox"/>	<input type="checkbox"/>	Alternateur Communication Perdue	
<input type="checkbox"/>	<input type="checkbox"/>	Communications Pub. CAN Perdues	
<input type="checkbox"/>	<input type="checkbox"/>	Courant des Batteries Élevé	
<input type="checkbox"/>	<input type="checkbox"/>	Courant des Batteries Faible	
<input type="checkbox"/>	<input type="checkbox"/>	Bas Niveau d'Huile Moteur	
<input type="checkbox"/>	<input type="checkbox"/>	Détection AC Perdue	
<input type="checkbox"/>	<input type="checkbox"/>	Batterie en Faute	

		10:36	18/04/30
<input type="checkbox"/>	<input type="checkbox"/>	Haut Voltage AB	
<input type="checkbox"/>	<input type="checkbox"/>	Bas Voltage AB	
<input type="checkbox"/>	<input type="checkbox"/>	Haut Voltage BC	
<input type="checkbox"/>	<input type="checkbox"/>	Bas Voltage BC	
<input type="checkbox"/>	<input type="checkbox"/>	Haut Voltage CA	
<input type="checkbox"/>	<input type="checkbox"/>	Bas Voltage CA	
<input type="checkbox"/>	<input type="checkbox"/>	Fréquence de l'Alternateur Basse	
<input type="checkbox"/>	<input type="checkbox"/>	Fréquence de l'Alternateur Élevée	
<input type="checkbox"/>	<input type="checkbox"/>	Alternateur Puiss. Réelle Élevée	
<input checked="" type="checkbox"/>	<input type="checkbox"/>	Courrant Alternateur Maximal Bas	
<input type="checkbox"/>	<input type="checkbox"/>	Protection Alternateur	
<input type="checkbox"/>	<input type="checkbox"/>	Rotor Barré	
<input type="checkbox"/>	<input type="checkbox"/>	Alarme NFPA 110 Active	
<input type="checkbox"/>	<input type="checkbox"/>	Pas de Puissance AC	
<input type="checkbox"/>	<input type="checkbox"/>	Faute Mise à la Terre des Entrées	

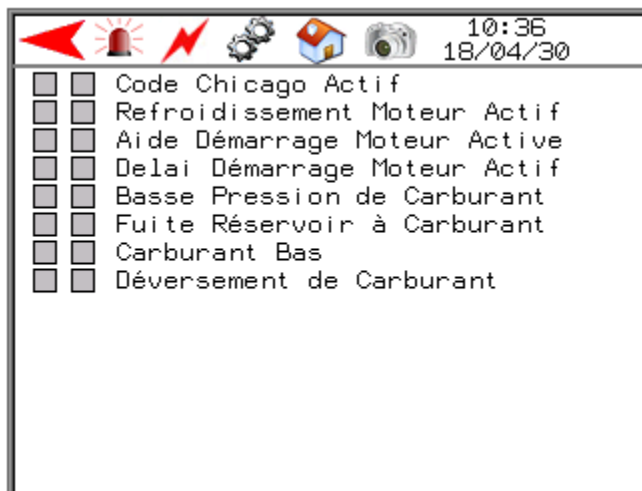
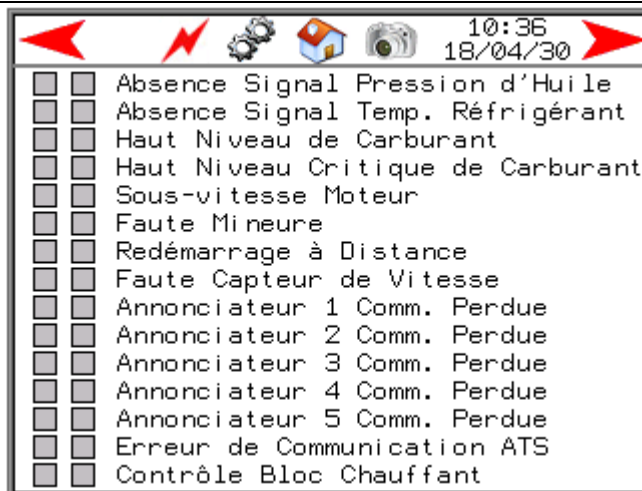

Les pages de l'annonceur illuminent :

- Un carré rouge lorsqu'une faute survient.
- Un carré jaune lorsqu'une alarme survient.

5.8 Données électriques

Les pages données électriques affichent l'état actuel de la génératrice.

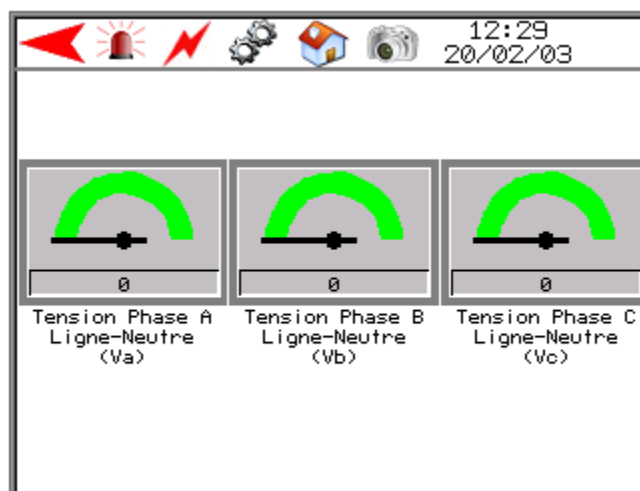
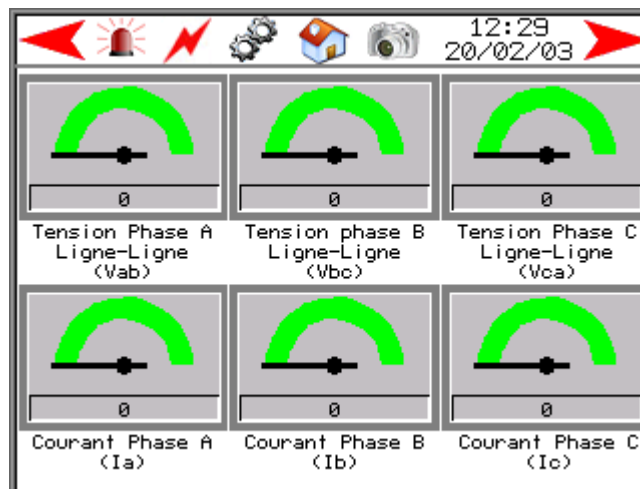
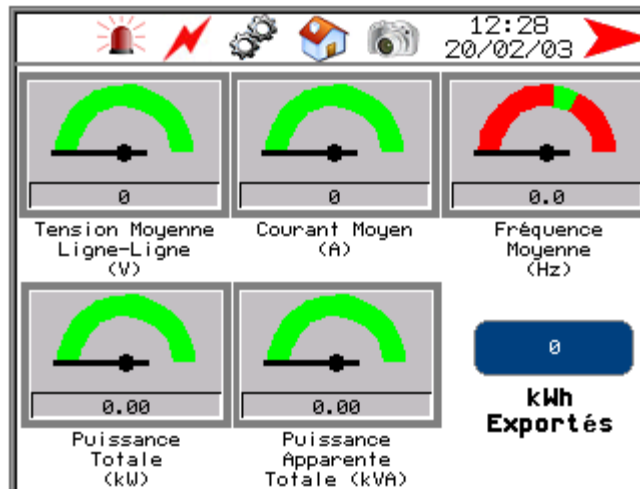

5.9 Données mécaniques

Les pages données mécaniques affichent l'état actuel de la génératrice.

The interface displays mechanical data in three panels. Each panel has a header with icons for alarm, lightning, gears, house, and camera, along with the time 12:30 and date 20/02/03.

Panel 1 (Top): Shows three gauges. The first gauge is labeled '**** kPA' and 'Pression Huile Moteur'. The second gauge is labeled '98 °C' and 'Température Réfrigérant du Moteur'. The third gauge is labeled '****' and 'Vitesse du Moteur'. Below the gauges are buttons for 'N/A °C' (Température Huile), 'N/A °C' (Température Échappement), and '0 RPM' (Vitesse du Moteur Visée). A 'N/A °C' button for 'Température Carburant' is also present.

Panel 2 (Middle): Shows a list of 10 parameters, all with 'N/A' values:

- Consommation Instantanée de Carburant: N/A L/h
- Température Huile Moteur: N/A °C
- Niveau Huile Moteur: N/A %
- Niveau de Carburant: 0.00 %
- Pression du Carburant: N/A kPa
- Pression du Carter Moteur: N/A kPa
- Température de l'échappement: N/A kPa
- Pression de l'échappement: N/A kPa
- Température de l'Air à l'Entrée: N/A kPa
- Pression d'Air à l'Entrée: N/A kPa

Panel 3 (Bottom): Shows a list of 6 temperature parameters:

- Temp. Liquide Réfrigérant Moteur: 98.1 °C
- Température Essence: N/A °C
- Température Huile Moteur: N/A °C
- Température de l'échappement: N/A °C
- Température de l'Entrée d'Air: N/A °C
- Température du Controlleur: 32.0 °C

Certaines données mécaniques peuvent ne pas être disponibles selon le modèle du contrôleur DEC3000. Certaines données telles que les températures des cylindres ainsi que les températures d'enroulements, des paliers, des admissions et des turbos nécessitent un module thermocouples et/ou un module RTD. Les données ci-dessus doivent être disponibles dans le contrôleur DEC3000 pour être disponible sur le EMRP3000.

5.10 Entrées et sorties

Les pages des entrées et des sorties affichent l'état des entrées et des sorties du contrôleur DEC3000.

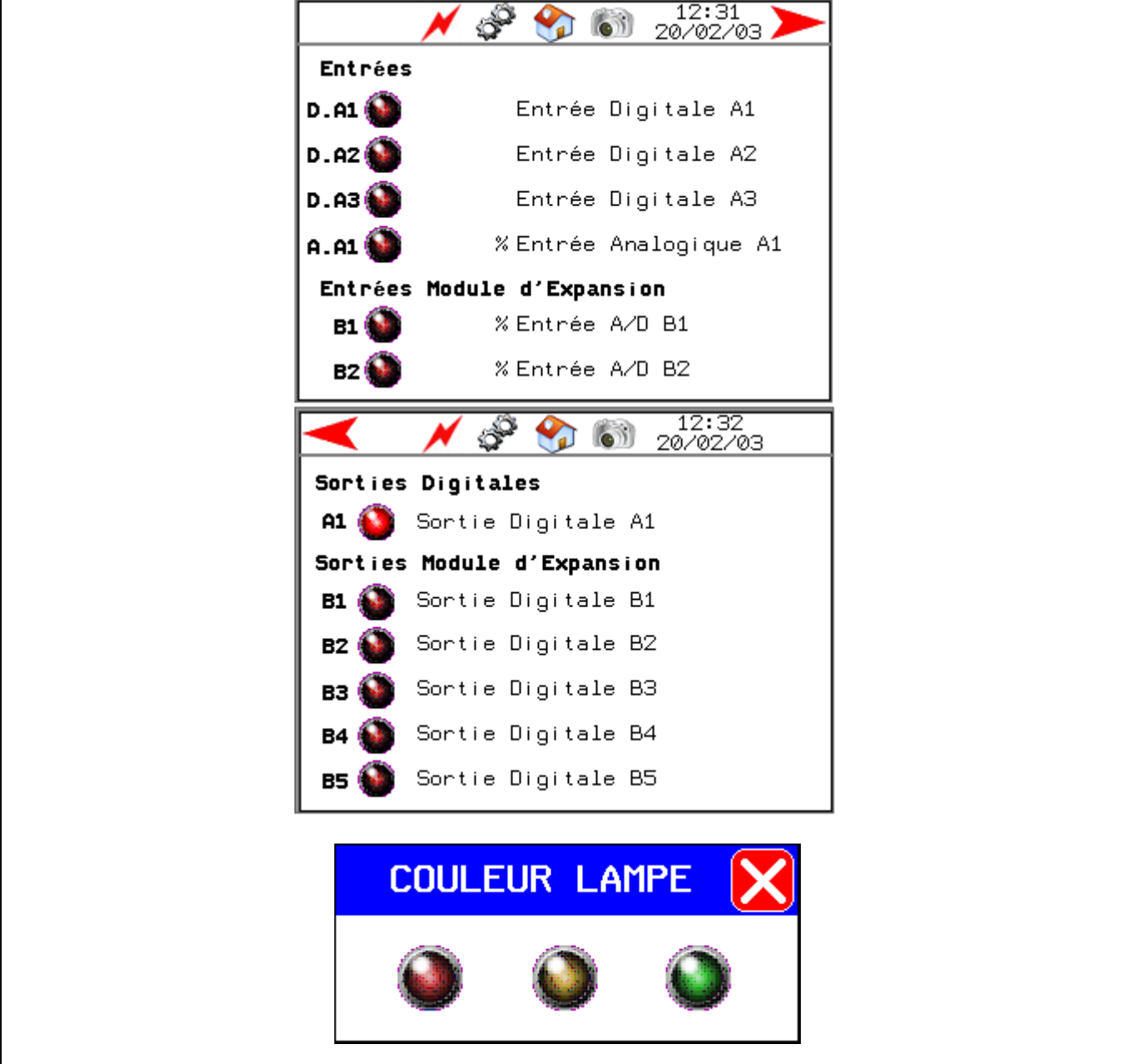

The screenshot displays two main panels for monitoring the controller's status. The top panel, titled 'Entrées', lists digital inputs (D.A1, D.A2, D.A3) and an analog input (A.A1), along with expansion module inputs (B1, B2). Each input is accompanied by a red indicator lamp. The bottom panel, titled 'Sorties Digitales', lists digital outputs (A1 through B5), each with a red indicator lamp. Below these panels is a 'COULEUR LAMPE' (Lamp Color) configuration screen, which features a red 'X' icon and three color-coded lamps (red, yellow, green).

L'affichage des entrées et des sorties permettent à l'utilisateur de visualiser l'état présent de chacune des entrées et des sorties du contrôleur DEC3000. De plus, l'utilisateur peut configurer le texte pour chacune des entrées et des sorties ainsi que la couleur de la lampe qui s'allumera pour refléter la programmation du contrôleur DEC3000.

Pour modifier le texte des entrées et des sorties, appuyer sur le texte de l'entrée ou de la sortie à modifier. Le EMRP3000 demande alors un mot de passe.



Entrer le nom d'utilisateur et le mot de passe suivant :

Nom : admin

Mot de Passe : emrp



Lorsque complété, appuyer sur l'icône  pour valider votre mot de passe. Par la suite, appuyer sur l'icône :

	Pour sortir du menu mot de passe et retourner au menu principal.
	Pour sortir du menu mot de passe et revenir à la page précédente.

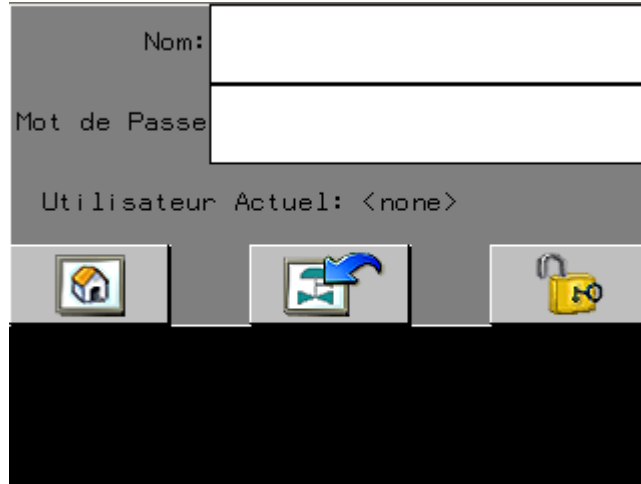

Appuyer de nouveau sur le texte de l'entrée ou de la sortie à modifier. Le EMRP3000 affiche alors un clavier tactile et permet à l'utilisateur d'entrer le texte désiré. Appuyer sur la touche ENTRÉE lorsque la modification est complétée. Pour une utilisation optimale du EMRP3000 changer la langue dans le menu principal et modifier le texte anglais de l'entrée ou de la sortie de la même façon.

Pour modifier la couleur d'une lampe, appuyer sur la lampe à modifier. Si le EMRP3000 demande un mot de passe, appliquer la procédure d'autorisation d'accès précédente. Lorsque complété, appuyer de nouveau sur la lampe et choisir la nouvelle couleur requise.

5.11 Métrique/Impériale, Choix langage

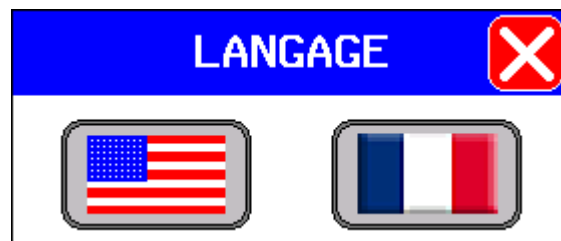
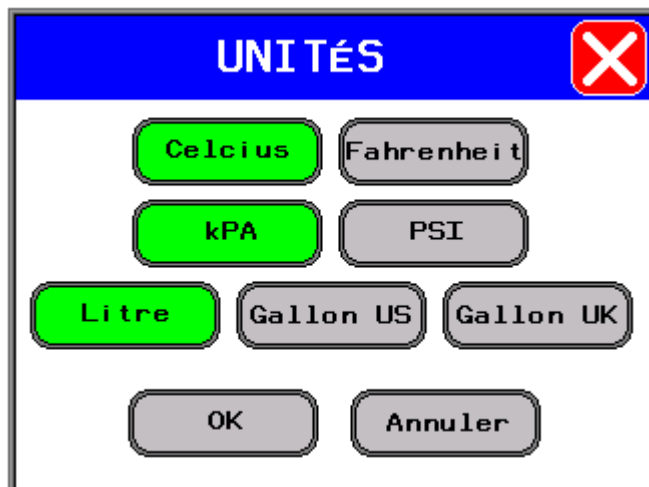

- En appuyant sur l'icône **Métrique/Impériale**  l'utilisateur peut sélectionner différentes unités d'affichages.
- En appuyant sur l'icône **Choix langage**  l'utilisateur peut sélectionner la langue anglaise ou française.

7. Fonction Web Gate

Lorsque relié sur un lien Ethernet, le système EMRP3000 peut être visualisé à distance en accédant à son adresse IP. Lorsque l'utilisateur accède à distance au EMRP3000, l'affichage local n'est pas affecté par l'utilisateur à distance. L'utilisateur local et les utilisateurs à distance peuvent afficher la page qu'ils désirent sans affecter les autres utilisateurs.

Il est possible d'accéder à la fonction « Web Gate » en entrant l'adresse IP du EMRP3000 dans un navigateur web tel internet Explorer (l'adresse IP par défaut est 192.168.0.100). Lors du premier démarrage de la fonction « Web Gate », le navigateur web demandera à l'utilisateur d'installer la fonction ActiveX du EMRP3000. Cela peut prendre quelques minutes.

Lorsque le EMRP3000 est raccordé à internet, il est possible d'accéder à son contenu via internet en utilisant l'adresse IP du EMRP3000.

La page d'accueil permet de sélectionner la langue (Anglais, Français).

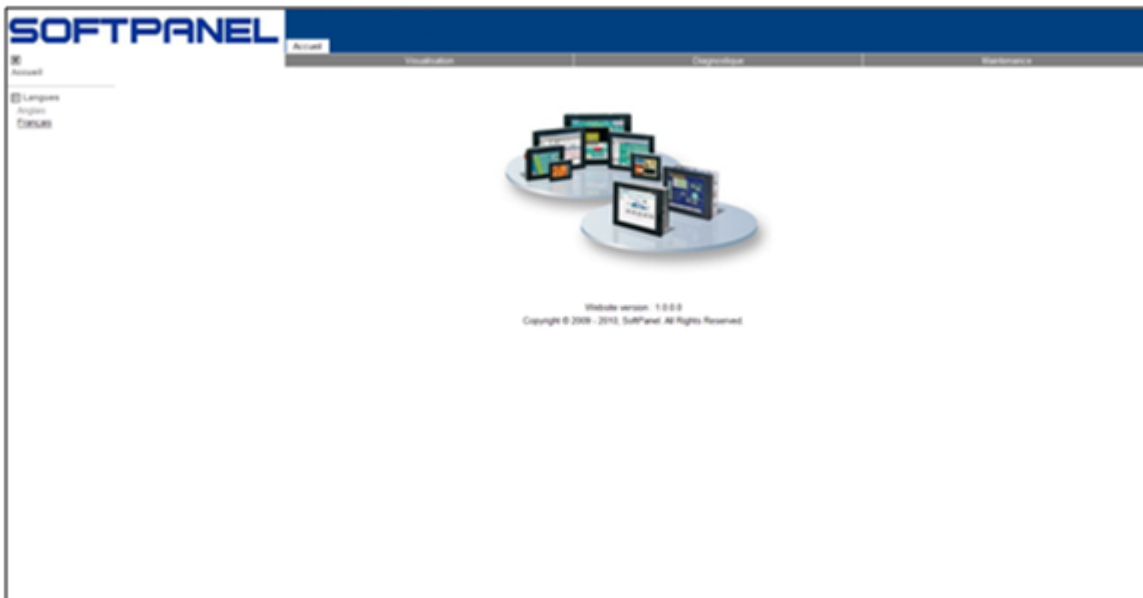

La section visualisation permet de visualiser l'affichage du EMRP3000 **dans le cadre** ou **dans une nouvelle fenêtre**. Lors de la première utilisation, l'opérateur devra toutefois installer en premier lieu la fonction « Web Gate » à l'aide la section **Installer le contrôle Web Gate**.

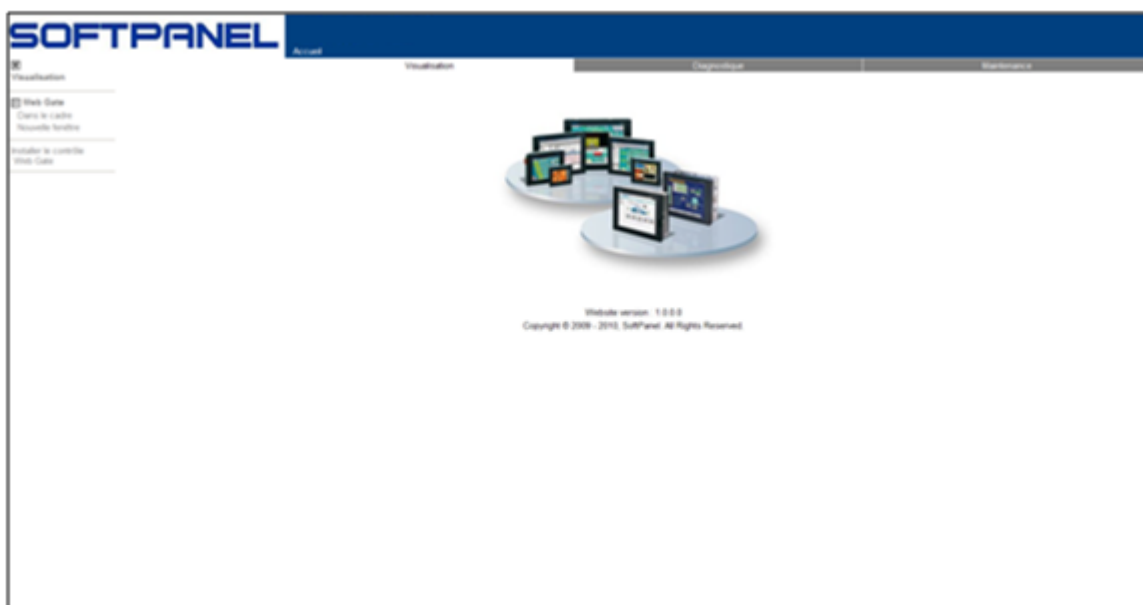

La section **Diagnostic – Projet** permet de visualiser la version logicielle du EMRP3000 présentement installée dans l'écran.
La section **Diagnostic – Ethernet & TCP/IP** permet de visualiser la configuration TCP/IP du EMRP3000.

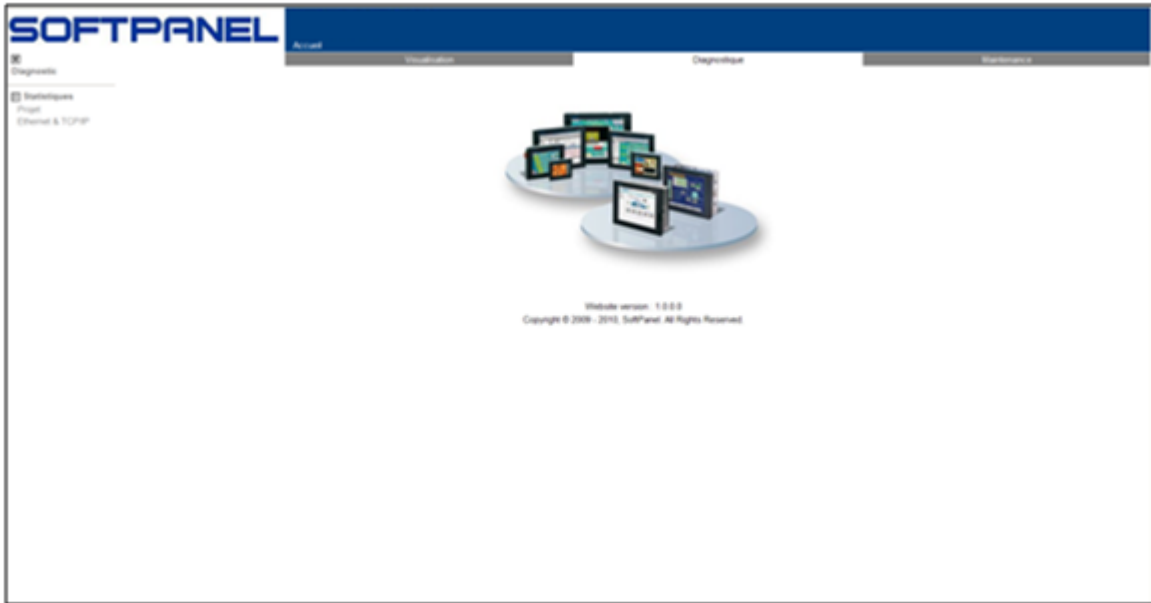

La section **Maintenance – Données – Lecteur Secondaire LOG/** permet d'enregistrer les fichiers des différentes tendances Électrique et Mécanique.
La section **Maintenance – Données – Lecteur Secondaire SNAPSHOT/** permet d'enregistrer les fichiers des différentes captures d'écran prises par l'appareil photo intégré dans le EMRP3000.



Le EMRP3000 possède un ActiveX qui peut être intégré dans différents systèmes de communication industrielle.

9. Mise à jour du EMRP3000

Pour mettre à jour le logiciel du EMRP3000 :

- Débrancher l'alimentation de l'écran.
- Insérer la clé USB dans le lecteur USB localisé du côté droit de l'écran tactile.
- Rebrancher l'alimentation.
- Lorsque le EMRP3000 redémarre, vous devez choisir d'installer le nouveau programme. Appuyer sur OK
- Par la suite, l'écran redémarrera et un mot de passe est alors requis.
- Entrer le mot de passe **localisé derrière votre EMRP3000.**
- Lorsque le EMRP3000 est de nouveau fonctionnel, **retirer la clé USB.**
- La mise à jour est alors complétée.

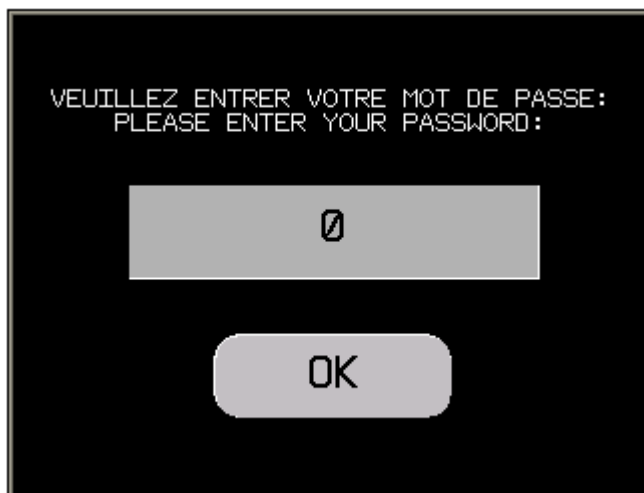

10. Caractéristiques

ENVIRONNEMENT

- **Conformité aux normes** : EN 611 31-2, IEC 610-6-2, FCC (Classe A), UL 508, UL 1604, CSA C22-2 n°14
- **Certification de produits** : cULus, CSA, Classe 1 Div 2 T4A ou T5 (UL et CSA), C-Tick, ATEX Zone 2/22
- **Température** : Fonctionnement : 0...50 °C, Stockage : - 20...+ 60 °C
- **Humidité relative** : 0...85 % (sans condensation)
- **Degré de protection** : Face avant IP 65 selon IEC 60529, Nema 4X, Face arrière IP 20 selon IEC 60529
- **Tenue aux chocs** : Selon IEC 61131-2, 11 ms, 15 gn dans les 3 axes
- **Vibrations** : Selon IEC 61131-2 ; 5...150 Hz à 3,5 mm 1 g
- **Interférence électromagnétique** : Selon IEC 610-4-3, 10 V/m

CARACTÉRISTIQUES ÉLECTRIQUES

- **Alimentation** : Tension : 24 VCC, Limites : 20,4 à 28,8 VCC, Coupure de tension : ≤ 7 ms
- **Courant d'appel** : ≤ 30 A
- **Consommation** : $\leq 6,8$ W

CARACTÉRISTIQUES FONCTIONNELLES

- **Écran** :
LCD Couleur TFT, 65 536 couleurs
Définition : 320 x 240 pixels (QVGA)
Taille (largeur x hauteur en mm) : 5,7" (115,2 x 86,4)
Zone tactile : Analogique, résolution 1024 x 1024
Réglages luminosité : 16 niveaux via dalle tactile
- **Raccordements** : Alimentation : Par bornier débrochable à vis 3 bornes
- **Protocole de communication** : Modèle : EMRP3000TT Modbus TCP Maître/Modbus TCP Esclave

11. Modèles disponibles

- **EMRP3000RT** – pour contrôleur DEC3000® via Modbus RTU Maitre, Modbus TCP/IP Esclave

12. Références

Pour plus d'informations, se référer au manuel :

- KOHLER: Application and Installation Guide DEC3000 Generator set control
- Schneider Electric : Manuel d'utilisateur de l'équipement Magelis HMI STU 655/855- EIO0000000615

